

jura[®]



Cool Control 2,5 l

Bedienungsanleitung

Instructions for use

Mode d'emploi

Istruzioni per l'uso

Gebruiksaanwijzing

Modo de empleo

Manual de instruções

Bruksanvisning

Instruksjonsbok

Instrukcja obsługi

Руководство по эксплуатации

Návod k obsluze

JURA Type 586

de

en

fr

it

nl

es

pt

sv

no

pl

ru



cs

Váš přístroj Cool Control

Ovládací prvky	100
Důležité pokyny	101
Používání v souladu s určením	101
Pro Vaši bezpečnost	101
1 Příprava a uvedení do provozu	103
Instalace a připojení	103
Kalibrace ukazatele výšky hladiny mléka	104
Příprava nerezové nádoby	104
2 Chlazení mléka	104
Informace o provozu přístroje Cool Control	105
3 Čištění a péče.....	105
4 Kalibrace ukazatele výšky hladiny mléka	106
5 Přeprava a ekologická likvidace.....	106
Přeprava.....	106
Likvidace.....	106
6 Technické parametry.....	106
7 Kontaktní údaje společnosti JURA / právní upozornění.....	106

Popis symbolů

Výstražná upozornění

 VAROVÁNÍ	Dbejte vždy informací, které jsou označené nápisem VAROVÁNÍ nebo VÝSTRAHA
 VÝSTRAHA	s varovným piktogramem. Signální slovo VÝSTRAHA upozorňuje na možná těžká zranění, signální slovo VAROVÁNÍ na možná lehká zranění.

Použité symboly

- ▶ **Výzva k provedení určité činnosti.** Zde jste vyzváni k provedení určité akce.
- i** **Upozornění a tipy,** abyste si zacházení s přístrojem Cool Control ještě více usnadnili.

Ovládací prvky

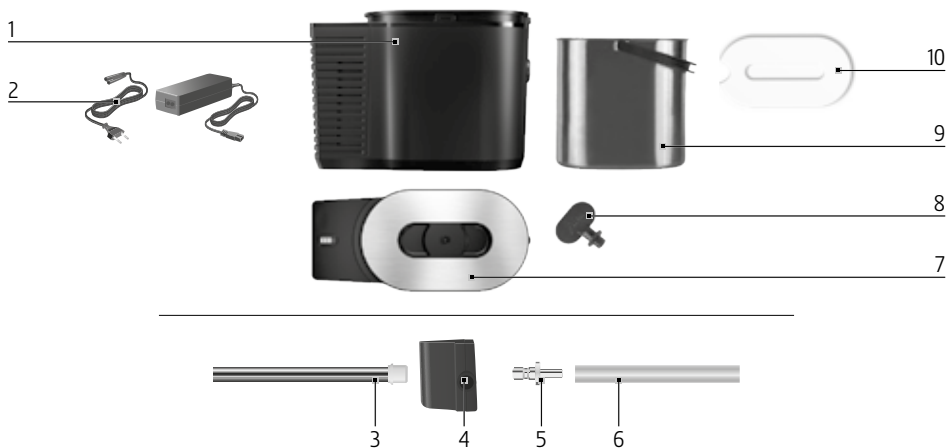

- | | | | |
|---|---|----|------------------------|
| 1 | Cool Control | 6 | Hadička na mléko |
| 2 | Zásuvný síťový kabel se síťovým zdrojem
(varianty specifické pro danou zemi) | 7 | Víko (uzamykatelné) |
| 3 | Kovová trubička | 8 | Imbusový klíč pro víko |
| 4 | Adaptér | 9 | Nerezová nádoba |
| 5 | Připojovací díl | 10 | Víko do chladničky |



- | | | | |
|---|------------------------------|---|---|
| 1 | Kryt | 5 | Rozhraní pro Wireless Transmitter /
WiFi Connect |
| 2 | Ukazatel výšky hladiny mléka | 6 | Tlačítko Zap./Vyp. ⏻ |
| 3 | Ukazatel teploty | | |
| 4 | Kalibrační tlačítko | | |

Důležité pokyny

Používání v souladu s určením

Tento přístroj (dávkovač chlazených nápojů) je určen k použití v domácnostech nebo v podobných situacích, například zákaznicky v hotelích, motorestech a jiných ubytovacích zařízeních, personálem v obchodech, kancelářích a jiných pracovních prostředích, při cateringu a v jiných případech použití mimo maloobchod. Slouží pouze k udržování mléka v dodané nerezové nádobě v chladném stavu. Jakékoliv jiné používání je považováno za použití v rozporu s určením. Společnost JURA nepřebírá žádnou odpovědnost za následky používání v rozporu s určením.

Před použitím přístroje si tento návod k obsluze kompletně přečtěte a dodržujte jej. Nárok na záruční plnění zaniká v případě škod nebo závad, které vznikly následkem nedodržení návodu k obsluze. Návod k obsluze ponechte k dispozici u přístroje a předejte jej dalším uživatelům.

Pro Vaši bezpečnost

Přečtěte si kompletně následující důležité bezpečnostní pokyny a

dodržujte je. Takto se vyvarujete nebezpečí usmrcení elektrickým proudem:

- Přístroj nikdy neuvádějte do provozu, pokud je poškozený nebo má vadný síťový kabel.
- Přístroj nikdy neuvádějte do provozu s mokřýma rukama.
- Před uvedením do provozu dbejte na to, aby byl síťový kabel suchý.
- Přístroj připojujte pouze dodaným síťovým kabelem k síti na střídavý proud.
- Dbejte na to, aby nedošlo k přiskřípnutí síťového kabelu nebo aby kabel nedřel o ostré hrany.
- Dbejte na to, aby se přístroj a síťový adaptér nenacházel v blízkosti horkých povrchů nebo otevřeného ohně.
- Za přístroj Cool Control neumísťujte žádné přenosné rozdvojky nebo přenosné síťové zdroje.
- Pokud dojde k poškození síťového kabelu tohoto přístroje, je nutno jej za účelem zabránění nebezpečí vyměnit za speciální síťový kabel, který získáte přímo od společnosti JURA nebo v autorizovaném servisním středisku společnosti JURA.
- V případě známek poškození, např. zápach spáleniny, odpojte

přístroj neprodleně od sítě a obraťte se na servis firmy JURA.

- Přístroj nikdy sami neotevírejte a neopravujte. Neprovádějte na přístroji žádné změny, které nejsou popsány v návodu k obsluze. Přístroj obsahuje elektricky vodivé díly. Opravy smí provádět výlučně autorizovaná servisní střediska JURA za použití originálních náhradních dílů a příslušenství.

Poškozený přístroj není bezpečný a může způsobit zranění a požár. Aby se zabránilo poškození a v jeho důsledku i nebezpečí úrazu nebo požáru:

- Dbejte na to, aby nebyly zakryty větrací štěrby.
- Síťový kabel nikdy nenechávejte viset volně dolů. V opačném případě by hrozilo nebezpečí zakopnutí o síťový kabel nebo by mohlo dojít k jeho poškození.
- Chraňte přístroj Cool Control před povětrnostními vlivy, jako je déšť, mráz a přímé sluneční záření.
- Neponořujte přístroj Cool Control, kabely ani přípojky do vody.
- Nemyjte přístroj Cool Control v myčce nádobí.
- Před čištěním přístroj Cool Control vypněte a odpojte síťovou zástrčku. Přístroj Cool

Control vždy čistěte pouze vlhkou, nikoliv mokrou utěrkou a chraňte jej před nepřetržitým proudem vody.

- Mléko, které chcete vychladit, nenalévejte přímo do přístroje. Použijte dodanou nerezovou nádobu.
- Neuchovávejte v přístroji výbušné látky, jako jsou plechovky se spreji s hořlavým hnacím plynem.
- Přístroj připojujte pouze k síťovému napětí v souladu s typovým štítkem. Typový štítek je umístěn na spodní straně přístroje Cool Control. Další technické údaje naleznete v tomto návodu k obsluze (viz kapitolu 6 »Technické parametry«).
- Přístroj provozujte pouze pod dohledem.
- Při delší nepřítomnosti přístroj vypněte.
- Přístroj není vhodný pro nepřetržitý provoz. Vypněte přístroj Cool Control např. přes noc.
- Tento spotřebič není určen pro používání osobami (včetně dětí) se sníženými fyzickými, smyslovými nebo duševními schopnostmi, nebo nedostatkem zkušeností a znalostí, pokud nejsou pod dohledem nebo nejsou poučeny o správném

používání spotřebiče osobou zodpovědnou za jejich bezpečnost. Děti musí být pod dohledem, aby si se spotřebičem nehrály. (Výše uvedené věty jsou podle normy IEC.)

- Tento přístroj mohou používat děti od 8 let a kromě toho osoby se sníženými fyzickými, smyslovými nebo duševními schopnostmi pouze tehdy, pokud jsou pod dozorem nebo pokud byly poučeny z hlediska bezpečného používání přístroje a chápou, jaká rizika z něj vyplývají. Děti si se spotřebičem nesmějí hrát. Čištění a údržbu nesmějí provádět děti bez dozoru. Děti ve věku 3 až 8 let smí přístroj Cool Control naplňovat a vyprazdňovat. (Výše uvedené věty jsou podle normy EN.)
- Vzhledem k tomu, že izolační plyn je hořlavý, smí se přístroj Cool Control likvidovat výhradně v autorizovaném sběrném místě. V žádném případě se nesmí vystavovat otevřenému ohni.

Chcete-li zabránit kontaminaci potravin, dodržujte tato ustanovení:

- Delší otevření krytu může mít za následek výrazný nárůst teploty v komorách přístroje Cool Control.

- Pravidelně čistěte povrchy přicházející do styku s potravinami a dostupnými kanalizačními systémy.
- V případě, že je chladicí zařízení pod delší dobu prázdné, vypněte, očistěte a osušte je a nechte kryt otevřený, aby bylo zamezeno tvorbě plísní v přístroji.

1 Příprava a uvedení do provozu

Instalace a připojení

Při instalaci přístroje Cool Control dbejte na následující body:

- Postavte přístroj na pevnou, vodorovnou plochu odolnou proti vodě. Integrovaná váha pro stanovení výšky hladiny mléka funguje pouze na pevném podkladu.
- Umístění přístroje Cool Control zvolte tak, aby byl chráněn proti přehřátí. Dbejte na to, aby nebyly zakryty větrací štěrby.
- Na panelu Cool Control najdete nálepku „Insulation Blowing Gas: CYCLOPENTANE“. Tento plyn se používá pouze během výrobního procesu k výrobě izolační pěny. Únik plynu není možný. Doplnování plynu není nutné. Datum spotřeby se neuvádí.
- Než uvedete nový přístroj do provozu, měly byste jej z hygienických důvodů otřít zevnitř i vně vlhkou utěrkou. Důkladně vypláchněte nerezovou nádobu.

⚠ VÝSTRAHA

Nebezpečí ohrožení života úrazem elektrickým proudem v případě vadného síťového kabelu.

- ▶ Přístroj nikdy neuvádějte do provozu, pokud je poškozený nebo má vadný síťový kabel.

- ▶ Spojte síťový kabel s přístrojem Cool Control.
- ▶ Zapojte síťovou zástrčku do zásuvky.

Kalibrace ukazatele výšky hladiny mléka

Výška hladiny mléka se vypočítává na základě hmotnosti. Z tohoto důvodu je třeba kalibrovat integrovanou váhu.

- ▶ Odstraňte nerezovou nádobu včetně víka z přístroje Cool Control.
- ▶ Otevřete kryt.
- ▶ Stiskněte tlačítko Zap./Vyp.  pro zapnutí přístroje Cool Control.
- ▶ Držte cca **3 sekundy** stisknuté kalibrační tlačítko.
Zazní akustický signál. Kalibrace dokončena.

Příprava nerezové nádoby

- ▶ Zasuňte kovovou trubičku do adaptéru.

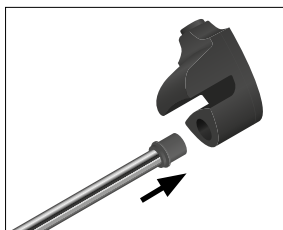

- ▶ Nastavte adaptér na okraj nerezové nádoby.



2 Chlazení mléka

- ▶ Nasadte nerezovou nádobu do přístroje Cool Control.
- ▶ Naplňte nerezovou nádobu **studeným** mlékem.



- ▶ Uzavřete nerezovou nádobu víkem.
- ▶ Propojte hadičku na mléko automatického kávovaru s adaptérem.

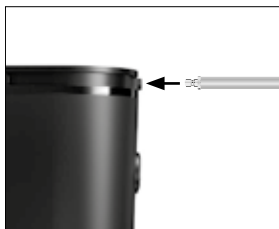

i Aby bylo možno hadičku na mléko správně spojit s adaptérem, musí být hadička na mléko vybavena přípojovacím dílem.

- ▶ Otevřete kryt.
- ▶ Stiskněte tlačítko Zap./Vyp.  pro zapnutí přístroje Cool Control.

i Pro úsporu energie je proces chlazení ukončen, jakmile je z přístroje Cool Control vyjmuta nerezová nádoba.

i Pokud chcete přístroj Cool Control vypnout, stiskněte tlačítko Zap./Vyp. .

i Pokud chcete přístroj odstavit z provozu, odpojte síťovou zástrčku ze zásuvky.

Informace o provozu přístroje Cool Control

- i** Neodstavujte na přístroj Cool Control žádné předměty. Došlo by tím k negativnímu ovlivnění zabudované váhy pro výpočet výšky hladiny mléka.

Teplota mléka:

- Přístroj Cool Control ochladí mléko až o 25 °C pod okolní teplotu, avšak ne na nižší teplotu než 4 °C (+/-3 °C). Mléko nemůže zmraznout.
- Pod krytem naleznete indikátor teploty mléka. Můžete zvolit mezi »°C« a »°F«. Pokud chcete přepínat mezi indikátory, stiskněte kalibrační tlačítko.

Po přípravě zazní **akustický signál** a ukazatel výšky hladiny mléka se rozsvítí červeně:

- Naplňte do nerezové nádoby **studené** mléko.

Pokyny k hygieně při manipulaci s mlékem:

- Pokud vám po použití zbude ještě určité množství mléka, uchovávejte jej v chladničce. Za účelem ochrany před nečistotami a cizími pachy použijte přiložené víko. Při skladování mléka doporučujeme dodržovat pokyny uvedené na obalu.



- Mléko neustále nedoplňujte. Mléko, které se v nádobě nachází již delší dobu, může být zkažené.
- Po použití vyprázdněte a vyčistěte nádobu a kovovou trubku.

Volitelná možnost – propojení přístroje Cool Control s automatickým kávovarem (pomocí Bluetooth nebo sítě WiFi):

- **Připojení přes Bluetooth:** K tomu potřebujete volitelně dostupný **Wireless Transmitter** od firmy JURA. Váš automatický kávovar musí být vybaven systémem JURA **Smart Connect**. Toto příslušenství lze zakoupit ve specializovaných obchodech. Mějte prosím na paměti, že pomocí Smart Connect lze propojit s automatickým kávovarem jen jednu aplikaci, a to buď J.O.E.® od firmy JURA nebo přístroj Cool Control.

- **Připojení prostřednictvím bezdrátové sítě WiFi:** Pro tento účel musíte jak přístroj Cool Control tak automatický kávovar vybavit zařízením **WiFi Connect** značky JURA. Toto příslušenství lze zakoupit ve specializovaných obchodech.
- Pokud je nerezová nádoba prázdná, je to indikováno na displeji automatického kávovaru.

- i** Při běžných problémech (např. problém s připojením) lze modul JURA Smart Connect / JURA WiFi Connect resetovat na nastavení z továrny. Držte **cca 3 sekundy** stisknuté tlačítko Zap./Vyp. ☺.

3 Čištění a péče

- i** K čištění přístroje nepoužívejte ostré, abrazivní čisticí prostředky nebo tvrdé předměty. Přístroj, povrch úchytu nerezové nádoby a nerezová nádoba se tím mohou poškodit.
- i** Nerezová nádoba, adaptér a kovová trubka jsou vhodné k mytí v myčce nádob.
 - ▶ Před každým čištěním přístroje odpojte síťovou zástrčku ze zásuvky.
 - ▶ Vnitřek přístroje čistěte vlhkou utěrkou.
 - ▶ Vnější stranu přístroje čistěte vlhkou utěrkou.
 - ▶ Vypláchněte všechny díly důkladně pod tekoucí vodou.

4 Kalibrace ukazatele výšky hladiny mléka

Výška hladiny mléka se vypočítává na základě hmotnosti. Pokud již není indikováno správné množství mléka, je nutno nakalibrovat integrovanou váhu (viz kapitola 1 »Příprava a uvedení do provozu – kalibrace ukazatele výšky hladiny mléka«).

5 Přeprava a ekologická likvidace

Přeprava

Obal od přístroje Cool Control uschovejte. Služí pro ochranu při přepravě. Před přepravou nerezovou nádobu vyčistěte.





Likvidace

Vysloužilý přístroj ekologicky zlikvidujte. Odborná likvidace tohoto produktu:



Tento symbol upozorňuje na to, že tento produkt se nesmí likvidovat do běžného komunálního odpadu, což platí pro celé území EU. Přístroj musí být recyklován zodpovědným způsobem, aby bylo zabráněno škodám na životním prostředí nebo lidském zdraví v důsledku neodborné likvidace odpadu a naopak byla podpořena recyklace materiálních zdrojů. Pro navrácení použitého přístroje využijte prosím recyklační a sběrný systém nebo se obraťte na odborného prodejce, u něhož jste produkt zakoupili. Tento prodejce pak zajistí ekologickou recyklaci produktu.

6 Technické parametry

Napětí	100–240 V ~, 50/60 Hz
Značka shody	    
Výkon	50 W

Objem nerezové nádoby	2,5 l
Délka kabelu	cca 3,3 m
Hmotnost	cca 3,4 kg
Rozměry (Š × V × H)	15,0 × 23,4 × 31,9 cm
Klimatická třída	T (pro okolní teplotu od +16 °C do +43 °C); chladí až o 25 °C pod okolní teplotu, avšak ne na nižší teplotu než 4 °C (+/-3 °C).

7 Kontaktní údaje společnosti JURA / právní upozornění

JURA Elektroapparate AG
Kaffeeweltstrasse 10
CH-4626 Niederbuchsiten, Švýcarsko
Tel. +41 (0)62 38 98 233

Další kontakty pro svou zemi naleznete na internetové adrese jura.com.

Směrnice

Přístroj vyhovuje následujícím směrnicím:

- 2011/65/EU (RoHS)
- 1907/2006/ES (REACH)
- 2014/35/EU (směrnice o nízkém napětí)
- 2014/30/EU (elektromagnetická kompatibilita)
- 2009/125/ES (energetická směrnice)

Technické změny

Právo na technické změny vyhrazeno. Ilustrace použité v tomto návodu k obsluze jsou stylizované a nezobrazují originální barvy přístroje. Váš přístroj se může v detailech odlišovat.

Zpětná vazba

Váš názor je pro nás důležitý!! Využijte možnost kontaktování na adrese jura.com.

de

en

fr

it

nl

es

pt

sv

no

pl

ru

cs

